

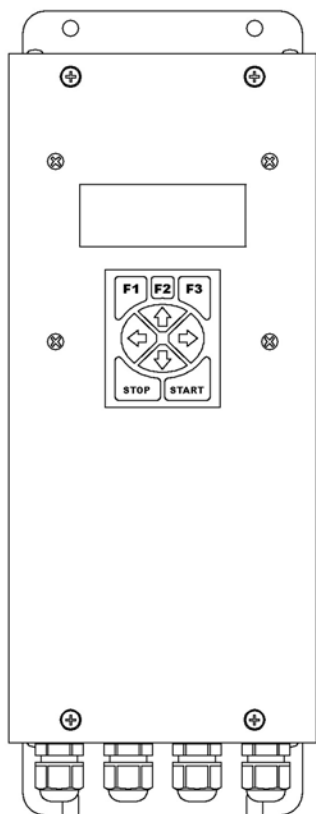

Система менеджмента качества
сертифицирована по
ISO 9001:2008

Контроллеры-оптимизаторы ЭнерджиСейвер серии ES IP54

Инструкция по монтажу и настройке



ES7.5 IP54
ES11 IP54
ES15 IP54
ES22 IP54
ES30 IP54
ES37 IP54
ES45 IP54
ES55 IP54
ES75 IP54
ES90 IP54
ES110 IP54
ES132 IP54
ES160 IP54
ES200 IP54
ES250 IP54
ES315 IP54
ES400 IP54

Во избежание выхода из строя контроллера и (или) приводимого оборудования, не покрываемого гарантийными обязательствами, перед установкой и эксплуатацией контроллера рекомендуем внимательно ознакомиться с настоящей инструкцией

ВВЕДЕНИЕ

ПРИНЦИП РАБОТЫ КОНТРОЛЛЕРОВ ЭНЕРДЖИСЕЙВЕР

Асинхронные электродвигатели являются наиболее часто применяемыми устройствами для привода промышленных и бытовых машин и механизмов. Это обусловлено их относительно низкой стоимостью, относительно высоким КПД, простотой конструкции и, следовательно, их надежностью.

Основные проблемы, возникающие при эксплуатации таких двигателей, сводятся к невозможности согласования создаваемого ими момента с моментом нагрузки, как во время пуска, так и во время работы, а также высокий пусковой ток.

Во время пуска крутящий момент обычно достигает 150-200%, он ускоряет нагрузку до достижения полной скорости вращения за доли секунды, что может привести к выходу из строя кинематической цепи привода. В то же самое время стартовый ток может быть в 8-10 раз больше номинального, порождая проблемы со стабильностью питания и повышенным износом электрической части оборудования.

Когда двигатель работает с пониженной нагрузкой, его КПД падает вследствие того, что создаваемый магнитный поток слишком велик по отношению к магнитному потоку, достаточному для создания вращающего момента, необходимого для преодоления момента нагрузки.

Типичный трехфазный асинхронный электродвигатель, работающий с полной нагрузкой, обладает относительно высоким КПД, достигающим 80-96%. Однако, как показано на рисунке 1а, КПД двигателя резко падает, если нагрузка снижается. Падение КПД особенно ощутимо, когда нагрузка снижается до значений менее 50% от номинальной. В действительности электродвигатели довольно редко работают на полную мощность. Подавляющее большинство двигателей работают с нагрузкой, значительно ниже номинальной вследствие того, что при проектировании электропривода они были выбраны с так называемым «конструктивным запасом», а так же из-за естественных колебаний нагрузки в условиях конкретного технологического процесса.



Рисунок 1а
КПД асинхронного двигателя

В тех случаях, когда нет возможности или необходимости изменять скорость вращения двигателя, оборудование **ЭнерджиСейвер (ЭС)** позволяет экономить электроэнергию, потребляемую двигателями при их работе на пониженных нагрузках.

Не столь современные, как **ЭС**, устройства плавного пуска по окончании программы разгона сохраняют полную электропроводность, вследствие чего двигатель ведет себя так же, как если бы он был подключен напрямую к питающей сети, либо шунтируются контакторами, коммутирующими электродвигатель напрямую к питающей сети для избежания потерь электроэнергии на внутреннем сопротивлении открытых тиристоров. Однако при пониженных нагрузках и полной подаче напряжения асинхронные электродвигатели всегда получают избыточный ток намагничивания, расходующийся в том числе на перемагничивание созданного им же в предыдущий момент времени избыточного магнитного поля. Путем непрерывного контроля нагрузки и изменения напряжения на контактах двигателя по определенному алгоритму, **ЭС** экономит часть энергии возбуждения и снижает потери (пропорциональные квадрату тока, который снижается при понижении напряжения), а также улучшает коэффициент мощности в тех случаях, когда электродвигатель используется неэффективно с пониженной нагрузкой.

В чем физический смысл подобных манипуляций? Момент, создаваемый двигателем, зависит как от приложенного напряжения, так и от скольжения (показатель «запаздывания» вращения ротора относительно поля статора). Чем меньший момент нагрузки приложен к ротору, тем больше ротор «догоняет» поле статора (скольжение уменьшается), тем дальше двигатель переходит в менее экономичный режим. Если соответствующим образом снизить напряжение питания, подаваемое на двигатель, скольжение вернется к номинальному значению. Рисунок 2а иллюстрирует описанный процесс на примере механических характеристик двигателя при различных значениях напряжения, приложенного к обмоткам. При этом снизятся ток, протекающий через обмотки двигателя, и потребляемая мощность, пропорциональная произведению напряжения и тока, потери уменьшатся, КПД двигателя возрастет.

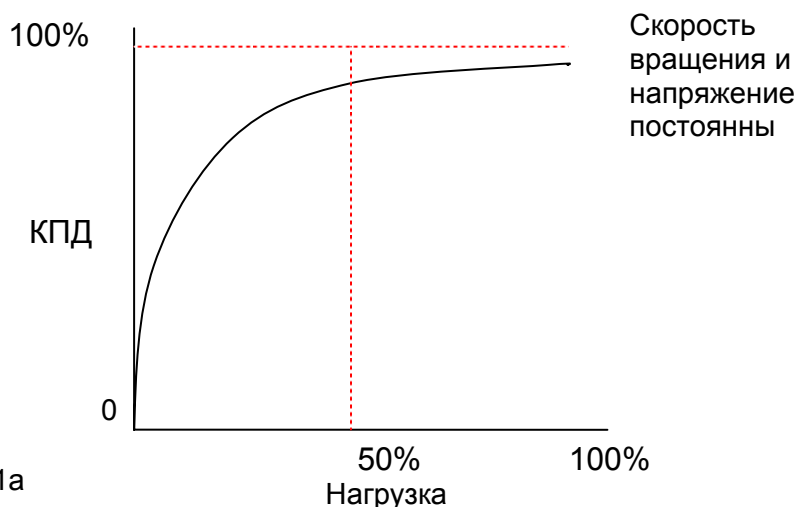

Рисунок 2а
Механические характеристики двигателя при различных напряжениях питания

Каким образом ЭС снижает напряжение? ЭС использует традиционную для устройств плавного пуска схему встречно-параллельно включенных тиристоров (См. Рисунок 3а). Тиристор – электронный прибор, представляющий собой управляемый диод. Он открывается при подаче управляющего импульса и закрывается при переходе проходящего через него тока через ноль. Открывая тиристор с большей или меньшей задержкой по времени, возможно «вырезать» соответствующую часть синусоиды питающего напряжения. Эпюры напряжения на выходе тиристорного блока представлены на Рисунке 4а. Таким образом, среднее напряжение на выходе устройства будет меняться пропорционально изменению времени задержки открытия тиристора. Поскольку подобный принцип регулирования напряжения предполагает что в те интервалы времени, когда тиристоры остаются закрытыми, ток через обмотки двигателя не протекает, отбора мощности из питающей сети в эти моменты не происходит. Ротор двигателя в эти интервалы времени вращается по инерции.



Рисунок 3а
Встречно-параллельно включенные тиристоры

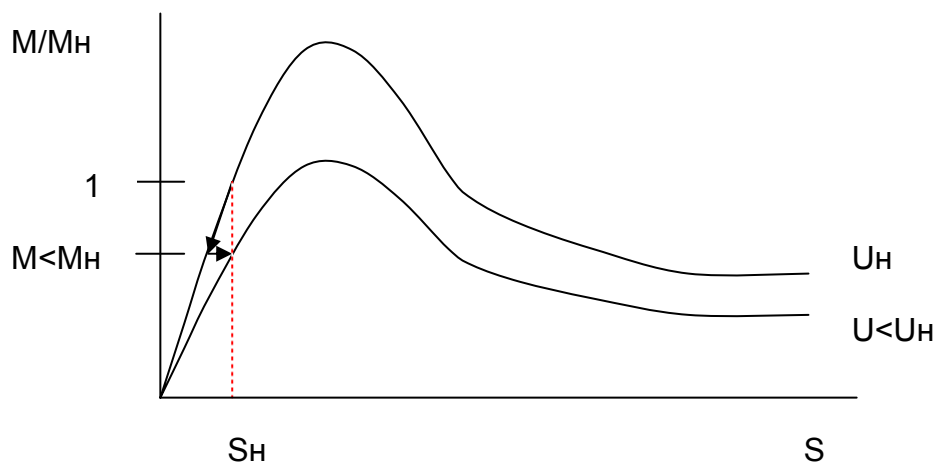

Рисунок 4а
Напряжение на выходе встречно-параллельной тиристорной пары

Каким образом осуществляется определение оптимального момента открытия тиристоров? Обмотки двигателя представляют собой активно-индуктивную нагрузку. Активная часть сопротивления зависит только от температуры обмотки. Реактивное (индуктивное) сопротивление зависит от момента нагрузки, приложенного к ротору двигателя. Его величина тем больше, чем меньший момент нагрузки приложен. Величина реактивного

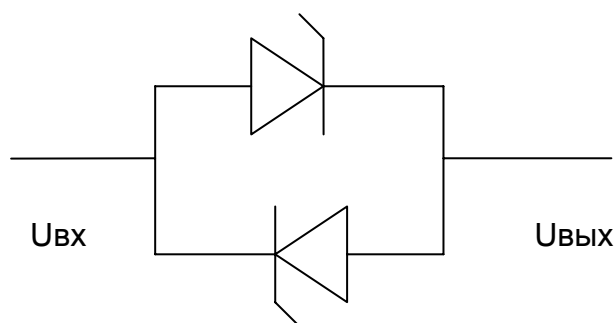
сопротивления влияет на фазовый сдвиг между напряжением и током в цепи (см. Рисунок 5а). Таким образом, измеряя фазовый сдвиг, возможно однозначно судить о величине нагрузки по отношению к номинальной. Снижение напряжения соответственно уменьшению величины нагрузки приводит к уменьшению индуктивной части сопротивления. Вследствие этого, помимо уже упомянутого снижения потребления активной мощности при понижении напряжения, снижение активной части тока уменьшает потери, равные произведению квадрата тока на активное сопротивление обмоток. Поскольку реактивный ток, как и активный, греет проводники, его снижение так же приводит к уменьшению активного сопротивления обмоток двигателя, что обеспечивает дополнительную экономию энергии, выделявшейся в виде тепла. Кроме того, уменьшение реактивной части сопротивления снижает отрицательное влияние реактивной нагрузки на питающую сеть, уменьшая фазовый сдвиг между током и напряжением, а так же реактивную мощность.

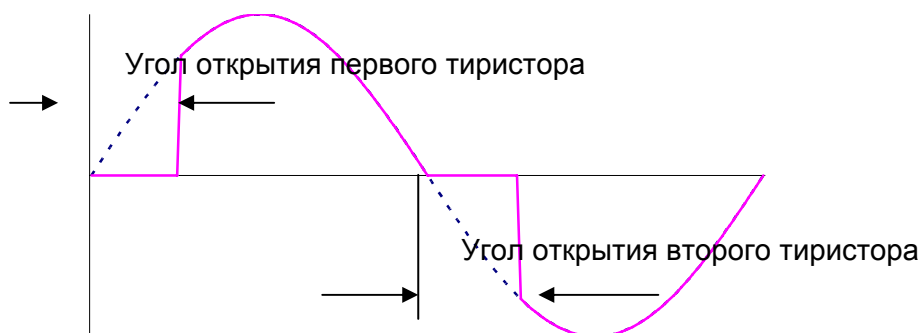

Рисунок 5а
Фазовый сдвиг между напряжением и током

Используя мощный микроконтроллер, **ЭС** мгновенно оценивает нагрузку на валу двигателя, сравнивает ее с конструктивной мощностью двигателя и в случае пониженной нагрузки снижает напряжение, подаваемое на двигатель, добиваясь того, чтобы двигатель работал на своем расчетном скольжении и, как следствие, с максимальным КПД. При этом частота вращения двигателя не изменяется. Время реакции **ЭС** на изменение нагрузки составляет сотую долю секунды, что позволяет даже при динамично меняющихся нагрузках отслеживать режим максимального КПД.

Поскольку устройства плавного пуска строятся по тому же принципу, что и контроллеры **ЭнерджиСейвер**, в оборудовании **ЭС** предусмотрена функция плавного пуска. Только благодаря тому, что контроллеры **ЭнерджиСейвер** рассчитаны на тяжелые тепловые режимы, а в программном обеспечении используются эффективные ноу-хау, **ЭС** обеспечивает пуск оборудования, характеризующегося тяжелыми пусковыми режимами «номинал в номинал», с чем не справляются обычные устройства плавного пуска.

В условиях, когда не требуется регулировать число оборотов двигателя, **ЭС** идеально подходит для целей энергосбережения и решения проблемы плавного пуска. **На сегодняшний день по совокупности потребительских качеств и цены аналогов данному оборудованию на рынке нет.**

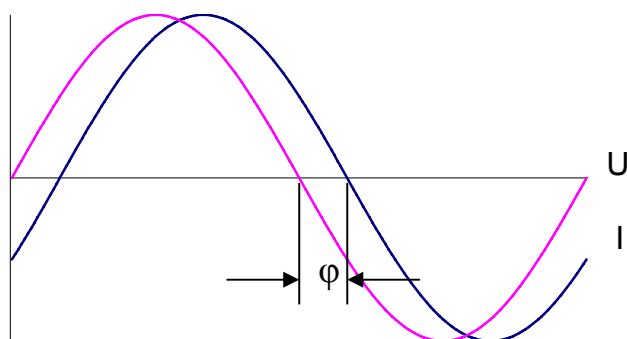
СПЕЦИФИКАЦИЯ КОНТРОЛЛЕРА ЭНЕРДЖИСЕЙВЕР

Параметр	Значение
Напряжение в сети	380 В ±10%
Частота тока в сети	50 Гц ±1%
Температура окружающей среды	-10° - +30°С Снижение мощности в кВт на 2% при повышении температуры на 1°С в диапазоне до 50°С
Температура хранения	-30° - +40°С
Относительная влажность	<95%. Конденсация недопустима.
Высота над уровнем моря	Макс. 1000 м. Снижение мощности в кВт на 1% на каждые дополнительные 100 м.
Режим пуска	2 номинального значения тока двигателя за 60 с 3 номинального значения тока двигателя за 30 с 4 номинального значения тока двигателя за 5 с
Количество пусков в час	20 равномерно распределенных в течение часа запусков при номинальных параметрах пуска
Опорное напряжение	30 – 60% напряжения питания
Пусковой момент	20 – 70% пускового момента при включении в сеть напрямую
Суммарное время постепенного нарастания тока	10 – 90 с
Обнаружение неисправностей	Отключение в связи с потерей фазы и коротким замыканием тиристора
Охлаждение	Принудительное для контроллеров номинальной мощностью свыше 22 кВт
ЖКИ индикатор	РАБОТА, ОСТАНОВЛЕН, НЕИСПРАВНОСТЬ, НАСТРОЙКИ.
Реле	Байпас, Неисправность
Параметры контакта реле	250 В, 8А переменного тока, макс.
Контроль напряжения	Фазовый сдвиг, отсутствие фазы
Напряжение питания вентилятора(-ов)	220 В, от 22 кВт
Степень защиты, климатическое исполнение	IP20 У4 IP54 У4 IP54 УХЛ1

НАЗНАЧЕНИЕ

Контроллер **ЭнерджиСейвер** обеспечивает плавный пуск электродвигателя с последующей оптимизацией его работы в зависимости от нагрузки, что позволяет снизить энергопотребление, вибронегруженность приводимого двигателя и оборудования в целом, нагрев двигателя, уровень шума. В итоге **значительно повышаются потребительские качества и надежность совместно используемых электродвигателей и механизмов.**

ОПИСАНИЕ УСТРОЙСТВА

Контроллер **ЭнерджиСейвер** состоит из блока радиаторов с закрепленными на них тиристорными модулями, силовой платы с разъемами, платы управления с ЖКИ дисплеем и корпуса (См. Рис. 1 или Рис. 2 в зависимости от модели).

Специальные элементы силовой платы снимают информацию о качестве и наличии питающих напряжений, фазах тока и напряжения и передают их на плату управления. Процессор, смонтированный на плате управления, на базе полученной информации выдает сигналы управления фазой открытия тиристоров (вертикальное управление).

На силовой плате имеется два реле с контактами 250В 8А, одно из них служит для организации БАЙПАСС (подключение двигателя через обходной контактор после окончания разгона), второе реле включается после обнаружения неисправности следующих видов:

1. Потеря фазы.
2. Перегрузка по току.
3. Сильная асимметрия фаз.
4. Пробой тиристорного модуля.
5. Короткое замыкание.

ВАЖНО!

Реализованные в контроллере защиты обеспечиваются не использованием контроллера как таковым, а ПРАВИЛЬНЫМ использованием контроллера, т.е. выполнением всех рекомендаций, приведенных в настоящей Инструкции.

При работе с большими выходными токами, при частых пусках двигателя и перегрузках происходит нагрев кристаллов силовых модулей. Температура кристаллов может превысить предельно допустимую (150-175°C), в этом случае начнется их разрушение. Ни одна из защит не в состоянии напрямую контролировать температуру кристаллов и не способна защитить их от перегрева. Поэтому обеспечить безаварийную эксплуатацию контроллера в течение многих лет возможно только путем его правильного выбора исходя из рабочего значения тока электродвигателя, правильной схемы подключения, правильной установки дополнительного оборудования, грамотных настройки и эксплуатации.

Контроллеры **ЭнерджиСейвер** являются сложным электронным оборудованием, поэтому ввод в эксплуатацию и обслуживание должны производиться специалистами. Неграмотная эксплуатация контроллера,

несмотря на реализованные защиты, может вывести его из строя, привести к имущественному ущербу или стать причиной травм обслуживающего персонала.

Недопонимание каких-либо вопросов, связанных с подключением, настройкой, эксплуатацией контроллера не является оправданием при рекламациях. Производитель не несет ответственности за последствия неграмотных подключения, настройки и эксплуатации контроллера.

УСТАНОВКА И ПОДКЛЮЧЕНИЕ

Извлеките контроллер из упаковки, открутите винты крепления лицевой панели. Откройте лицевую панель, если она поворотная или аккуратно отсоедините разъем с плоским кабелем от платы управления на лицевой панели и снимите лицевую панель.

Разместите контроллер вертикально на стене, обеспечив нормальный режим циркуляции воздуха вокруг радиаторов.

Крайне не рекомендуется, размещать контроллер рядом с источниками теплового излучения.

На входе контроллера необходимо поставить автомат защиты на соответствующие номинальные токи, способный выдерживать кратковременную 3х – 5ти кратную перегрузку (См. Таблицу 1).

Подключение электродвигателя производится непосредственно к клеммам устройства (см. схему подключения, Рис. 3, 4, 5, 6). Если двигатель включен по схеме «треугольник», нулевой провод можно непосредственно подключить к нулю электродвигателя.

Внимание! Подключение электродвигателя и контроллера ЭнерджиСейвер проводить медными многожильными проводами соответствующих сечений с медными наконечниками, рассчитанными на номинальные токи электродвигателя (См. Таблицу 1).

Установите лицевую панель в исходное положение.
С помощью автомата подайте питание.

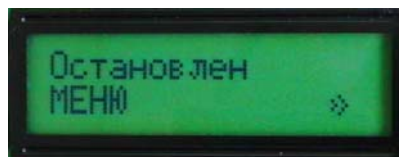

На ЖКИ дисплее должна появиться надпись

Если появилась надпись



поменяйте местами клеммы двух любых кабелей на входе контроллера ЭнерджиСейвер.

Если появилась надпись



проверьте наличие напряжения на клемме соответствующего питающего кабеля.

Для запуска нажмите кнопку START.

После разгона с помощью токовых клещей измерьте ток в одной из фаз электродвигателя. Он не должен превышать номинальный ток, указанный на шильдике двигателя.

При необходимости откорректируйте параметры запуска с помощью меню.

Ваш контроллер прошел предварительную настройку. Если Вам необходимо внести коррективы, пользуйтесь описанием функций клавиш (Рис. 7), картой меню (Рис. 8) и разделом «Настройка параметров контроллера ЭнерджиСейвер через меню» (Стр. 9).

Габаритные размеры, масса и посадочные размеры контроллеров **ЭнерджиСейвер** приведены в Таблице 2.

ОПИСАНИЕ МЕНЮ КОНТРОЛЛЕРА ЭНЕРДЖИСЕЙВЕР

- Время разгона U - ориентировочное время разгона по напряжению. Предшествует разгону по току, служит для измерения контроллером необходимых величин.
- Начальное напряжение (в %% от номинального) – напряжение, которое подается в начале разгона. **Необходимо выставить такое значение параметра, чтобы сразу после пуска началось вращение двигателя. Минимальное значение для версии программного обеспечения 2.0.6.0 40%.**
- Время разгона I1, Интенсивность (% за I1), Время разгона I2 определяют основные параметры разгона (См. раздел «Построение кривой разгона», стр. 14).
- Экономия. Настройка режима экономии электроэнергии. **Значение МАКС допускается только при незначительной нагрузке. При включенном режиме экономии возможно увеличение чувствительности защиты.**
- Тип старта. Ручной или автоматический (по подаче питания) запуск.
- Байпас. В режиме «Байпас» после окончания программы разгона включается реле «байпас», напряжение с тиристоров снимается. Служит для организации включения двигателя напрямую в питающую сеть после его выхода в номинальный режим.
- Внешний запуск. Обеспечивает запуск от внешнего сигнала путем замыкания соответствующих контактов клеммной колодки. В режиме внешнего запуска кнопка START на клавиатуре блокируется
- Защита. Чем выше значение параметра, тем выше уровень защиты двигателя от повреждения обмоток. Необходимо настроить таким образом, чтобы в рабочем режиме Вашего оборудования защита не срабатывала. **Значение менее 0,2 мс выставлять не рекомендуется.**
- Плавный останов. Позволяет избежать гидроудара при остановке насосов. Может применяться в других случаях, когда желателен принудительный «выбег» двигателя после остановки оборудования.

НАСТРОЙКА ПАРАМЕТРОВ КОНТРОЛЛЕРА ЭНЕРДЖИСЕЙВЕР ЧЕРЕЗ МЕНЮ





После подачи питания на ЖК дисплее контроллера **ЭнерджиСейвер** кратковременно появляется надпись вида

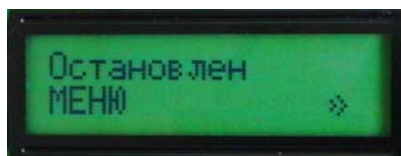



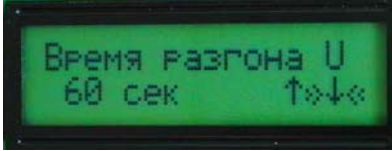



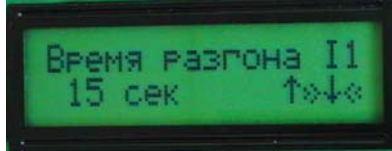





содержащая информацию о версии программного обеспечения и частоте тока в питающей сети. Затем на дисплее появляется надпись

























Для того чтобы перейти в режим программирования контроллера необходимо нажать клавишу . Ниже указаны пункты меню, возможные значения соответствующих параметров и их значения, установленные по умолчанию.

Пункт меню (параметр)	Возможные значения параметров
 <p>Для программирования параметра нажмите клавишу .</p> <p>Для перехода к следующему пункту меню нажмите клавишу .</p> <p>Для выхода из меню нажмите клавишу .</p>	 <p>Выбор необходимого значения осуществляется клавишами и .</p> <p>Возможные значения параметра: 5-30 секунд. Значение по умолчанию 15 секунд.</p> <p>Для сохранения вновь установленного значения параметра и выхода в основное меню нажмите клавишу .</p> <p>Для выхода в основное меню без сохранения вновь установленного значения параметра нажмите клавишу .</p>
 <p>Для программирования параметра нажмите клавишу .</p> <p>Для перехода к следующему пункту меню нажмите клавишу .</p> <p>Для перехода к предыдущему пункту меню нажмите клавишу .</p> <p>Для выхода из меню нажмите клавишу .</p>	 <p>Выбор необходимого значения осуществляется клавишами и .</p> <p>Возможные значения параметра: 30-60%. Значение по умолчанию 40%.</p> <p>Для сохранения вновь установленного значения параметра и выхода в основное меню нажмите клавишу .</p> <p>Для выхода в основное меню без сохранения вновь установленного значения параметра нажмите клавишу .</p>
 <p>Для программирования параметра нажмите клавишу .</p> <p>Для перехода к следующему пункту меню нажмите клавишу .</p>	 <p>Выбор необходимого значения осуществляется клавишами и .</p> <p>Возможные значения параметра: 1-45с. Значение по умолчанию 5с. (См. раздел «Построение кривой разгона», стр.</p>

<p>Для перехода к предыдущему пункту меню нажмите клавишу .</p> <p>Для выхода из меню нажмите клавишу .</p>	<p>14).</p> <p>Для сохранения вновь установленного значения параметра и выхода в основное меню нажмите клавишу .</p> <p>Для выхода в основное меню без сохранения вновь установленного значения параметра нажмите клавишу .</p>
<div data-bbox="225 488 624 633" data-label="Image"> </div> <p>в некоторых версиях «ИНТЕНСИВНОСТЬ»</p> <p>Для программирования параметра нажмите клавишу .</p> <p>Для перехода к следующему пункту меню нажмите клавишу .</p> <p>Для перехода к предыдущему пункту меню нажмите клавишу .</p> <p>Для выхода из меню нажмите клавишу .</p>	<div data-bbox="823 488 1222 633" data-label="Image"> </div> <p>Выбор необходимого значения осуществляется клавишами  и .</p> <p>Возможные значения параметра % за I1 (в некоторых версиях «ИНТЕНСИВНОСТЬ»): 10-90%. Значение по умолчанию 10%. (См. раздел «Построение кривой разгона», стр. 14).</p> <p>Для сохранения вновь установленного значения параметра и выхода в основное меню нажмите клавишу .</p> <p>Для выхода в основное меню без сохранения вновь установленного значения параметра нажмите клавишу .</p>
<div data-bbox="225 1164 624 1310" data-label="Image"> </div> <p>Для программирования параметра нажмите клавишу .</p> <p>Для перехода к следующему пункту меню нажмите клавишу .</p> <p>Для перехода к предыдущему пункту меню нажмите клавишу .</p> <p>Для выхода из меню нажмите клавишу .</p>	<div data-bbox="823 1164 1222 1310" data-label="Image"> </div> <p>Выбор необходимого значения осуществляется клавишами  и .</p> <p>Возможные значения параметра: 1-45с. Значение по умолчанию 15с. (См. раздел «Построение кривой разгона», стр. 14).</p> <p>Для сохранения вновь установленного значения параметра и выхода в основное меню нажмите клавишу .</p> <p>Для выхода в основное меню без сохранения вновь установленного значения параметра нажмите клавишу .</p>
<div data-bbox="225 1814 624 1960" data-label="Image"> </div> <p>Для программирования параметра нажмите клавишу .</p>	<div data-bbox="823 1814 1222 1960" data-label="Image"> </div> <p>Выбор необходимого значения осуществляется клавишами  и .</p>

<p>Для перехода к следующему пункту меню нажмите клавишу .</p> <p>Для перехода к предыдущему пункту меню нажмите клавишу .</p> <p>Для выхода из меню нажмите клавишу .</p>	<p>Возможные значения параметра: ВЫКЛ, МИН, НОРМ, МАКС. Значение по умолчанию ВЫКЛ.</p> <p>Для сохранения вновь установленного значения параметра и выхода в основное меню нажмите клавишу .</p> <p>Для выхода в основное меню без сохранения вновь установленного значения параметра нажмите клавишу .</p>
 <p>Для программирования параметра нажмите клавишу .</p> <p>Для перехода к следующему пункту меню нажмите клавишу .</p> <p>Для перехода к предыдущему пункту меню нажмите клавишу .</p> <p>Для выхода из меню нажмите клавишу .</p>	 <p>Выбор необходимого значения осуществляется клавишами  и .</p> <p>Возможные значения параметра: Ручной, АВТОМ. Значение по умолчанию Ручной.</p> <p>Для сохранения вновь установленного значения параметра и выхода в основное меню нажмите клавишу .</p> <p>Для выхода в основное меню без сохранения вновь установленного значения параметра нажмите клавишу .</p>
 <p>Для программирования параметра нажмите клавишу .</p> <p>Для перехода к следующему пункту меню нажмите клавишу .</p> <p>Для перехода к предыдущему пункту меню нажмите клавишу .</p> <p>Для выхода из меню нажмите клавишу .</p>	 <p>Выбор необходимого значения осуществляется клавишами  и .</p> <p>Возможные значения параметра: ВКЛ, ВЫКЛ. Значение по умолчанию ВЫКЛ.</p> <p>Для сохранения вновь установленного значения параметра и выхода в основное меню нажмите клавишу .</p> <p>Для выхода в основное меню без сохранения вновь установленного значения параметра нажмите клавишу .</p>
 <p>Для программирования параметра нажмите клавишу .</p> <p>Для перехода к следующему пункту меню нажмите клавишу .</p>	 <p>Выбор необходимого значения осуществляется клавишами  и .</p> <p>Возможные значения параметра: Вкл, Выкл. Значение по умолчанию Выкл.</p>

<p>Для перехода к предыдущему пункту меню нажмите клавишу .</p> <p>Для выхода из меню нажмите клавишу .</p>	<p>Для сохранения вновь установленного значения параметра и выхода в основное меню нажмите клавишу .</p> <p>Для выхода в основное меню без сохранения вновь установленного значения параметра нажмите клавишу .</p>
 <p>Для программирования параметра нажмите клавишу .</p> <p>Для перехода к следующему пункту меню нажмите клавишу .</p> <p>Для перехода к предыдущему пункту меню нажмите клавишу .</p> <p>Для выхода из меню нажмите клавишу .</p>	 <p>Выбор необходимого значения осуществляется клавишами  и .</p> <p>Возможные значения параметра: Выкл., 0,2-4,0 мс. Значение по умолчанию 1,0 мс.</p> <p>Для сохранения вновь установленного значения параметра и выхода в основное меню нажмите клавишу .</p> <p>Для выхода в основное меню без сохранения вновь установленного значения параметра нажмите клавишу .</p>
<p>ПЛАВНЫЙ ОСТАНОВ</p> <p>Для программирования параметра нажмите клавишу .</p> <p>Для перехода к следующему пункту меню нажмите клавишу .</p> <p>Для перехода к предыдущему пункту меню нажмите клавишу .</p> <p>Для выхода из меню нажмите клавишу .</p>	<p>Выбор необходимого значения осуществляется клавишами  и .</p> <p>Возможные значения параметра: Выкл., 1-30 с. Значение по умолчанию Выкл.</p> <p>Для сохранения вновь установленного значения параметра и выхода в основное меню нажмите клавишу .</p> <p>Для выхода в основное меню без сохранения вновь установленного значения параметра нажмите клавишу .</p>

САМОДИАГНОСТИКА И ДИАГНОСТИКА

Перед каждым запуском контроллер **ЭнерджиСейвер** проводит полную самодиагностику. Режим самодиагностики может быть вызван принудительно нажатием клавиши F2. Если имеет место какая-либо неисправность, контроллер отобразит на индикаторе код ошибки. Этот код необходимо сообщить службе технической поддержки.

ПОСТРОЕНИЕ КРИВОЙ РАЗГОНА

С версии 2.0.3.4 и p.0.4.0 (номер отображается на дисплее при включении контроллера, после выхода из меню или нажатия F1) появилась возможность строить кривую разгона по трем отрезкам отдельно, что

позволяет в некоторых случаях добиться наиболее оптимальной разгонной характеристики. Для этих версий вводятся дополнительные пояснения.

Графики тока (огибающие положительных полуволн) при пуске в зависимости от настроек меню приведены на стр. 15 (Рис. 6а).

Общее время разгона $T \leq t_u + t_{i1} + t_{i2}$ или $T > t_{i1} + t_{i2}$,

где t_u – время начального участка, на котором программа управления определяет начальную точку и регулирует напряжение, рекомендуется устанавливать равным 5 - 10 секундам. Программа автоматически переходит на кривую регулирования по току по окончании измерения необходимых параметров (обычно 1-2 секунды).

t_{i1} и t_{i2} – слагаемые времени разгона. Интенсивность за i_1 – интенсивность роста тока (в %) на отрезке времени t_{i1} , интенсивность роста тока на отрезке времени t_{i2} , определяется как $(100 - t_{i1})\%$.

Например, $t_{i1} = t_{i2}$, Интенсивность за $i_1 = 50\%$ - синяя линия

$t_{i1} < t_{i2}$, Интенсивность за $i_1 = 20\%$ - зеленая линия (оптимальная разгонная характеристика для большинства применений)

$t_{i1} < t_{i2}$, Интенсивность за $i_1 = 80\%$ - красная линия, подходит только для пуска оборудования, характеризующегося тяжелыми пусковыми режимами.



Рис. 6а. Графики тока при пуске в зависимости от настроек меню

ВОЗМОЖНЫЕ НЕИСПРАВНОСТИ И СПОСОБЫ ИХ УСТРАНЕНИЯ

Неисправность	Причины	Устранение
Все подключено, дисплей не горит	Нет питания на плате управления	Проверить правильность подключения, целостность предохранителя на силовой плате, соединение силовой платы и платы управления
На дисплее надпись: «Поменяйте фазы»	Неправильно подключены кабели питания	Поменять местами клеммы двух любых кабелей питания на входе контроллера.
На дисплее надпись: «Сработала защита»	Заклинивание двигателя, потеря фазы, выставлен слишком высокий уровень защиты в меню.	Проверить приводимое оборудование, электродвигатель и проводку. Уменьшить значение параметра «Защита» в меню.
Во время разгона и работы возникает надпись «Пропала фаза, Нет нуля i-й фазы»	Контроллер следит за длительностью фазы тока, длительность выше допустимых значений, контролирует пробой тиристоров	Увеличить начальное напряжение, уменьшить значение параметра «Защита», уменьшить время разгона. Прозвонить тиристоры
После подключения на дисплее надпись «Нет i-й фазы»	Не подключен двигатель	Подключить двигатель
Во время работы возникает надпись: Ошибка код «...»	Нестандартная работа контроллера	Сообщить код ошибки производителю. Изменить параметры управления в соответствии с рекомендациями производителя.
На дисплее надпись 	Перегрев контроллера	Контроллер можно будет запустить после его возвращения в нормальный тепловой режим. Если ошибка повторяется, необходимо замерить токи во всех трех фазах. Превышение номинального значения тока (указанного на шильдике двигателя) может свидетельствовать о неисправности двигателя (межвитковое замыкание, разрушение подшипника) или приводимого оборудования

		(заклинивание), понижении питающего напряжения, а также о несогласованности момента двигателя и нагрузки (двигатель перегружен).
--	--	--

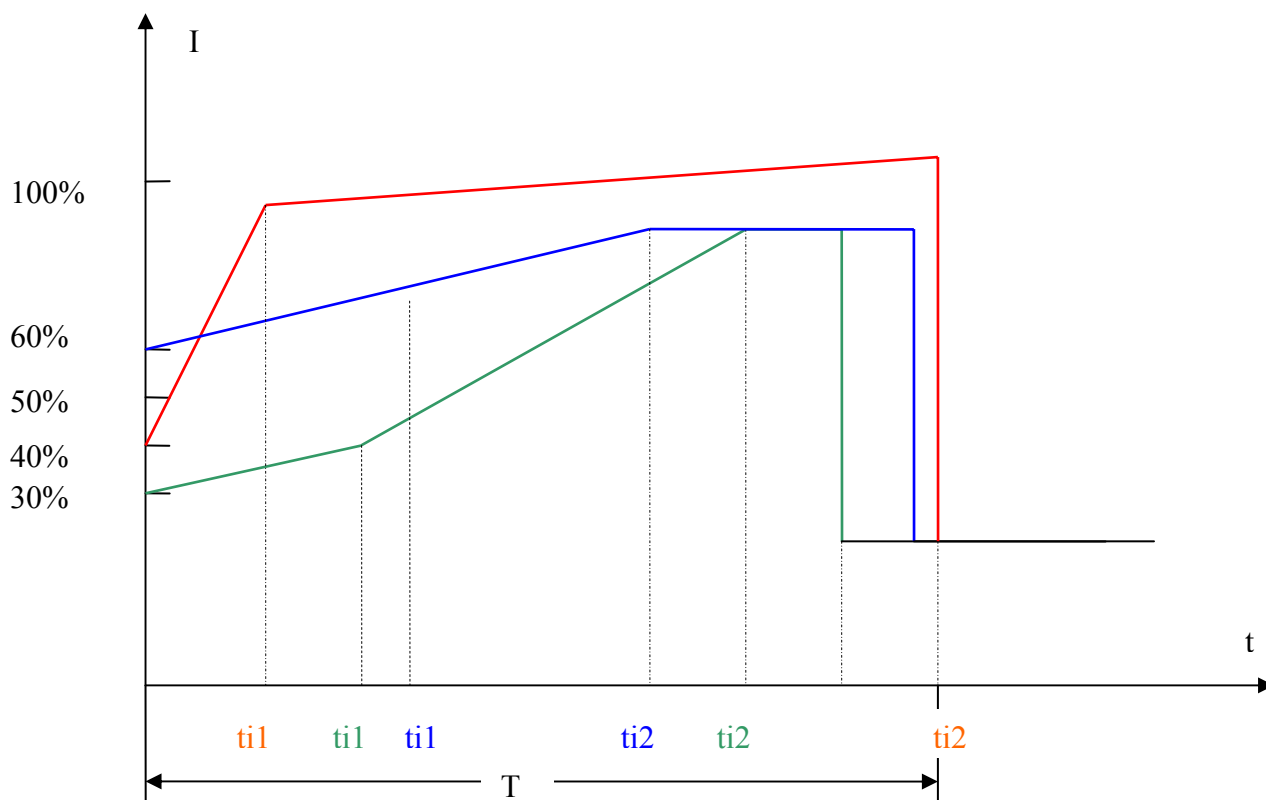
РЕКОМЕНДУЕМЫЕ ПАРАМЕТРЫ ПРОВОДНИКОВ И ДОПОЛНИТЕЛЬНОГО ОБОРУДОВАНИЯ

Таблица 1.

Мощность двигателя, кВт	Номинальный ток двигателя, А	Ток срабатывания автоматического выключателя (характеристика С), А	Ток плавкого предохранителя L-класса, А	Ток срабатывания полупроводникового предохранителя L-класса, А	Минимально допустимое сечение многожильного медного провода для контроллеров базовой серии, мм ²	Минимально допустимое сечение многожильного медного провода для контроллеров серий ТС1 и VTG, мм ²
7.5	20	50	75	100	4	4
11	24	50	75	100	4	8
15	32	50	75	100	4	8
22	45	75	100	150	8	16
30	60	100	125	150	10	16
37	73	125	150	200	10	25
45	88	160	200	200	10	25
55	108	200	200	250	16	25
75	145	250	250	300	25	35
90	171	300	350	350	35	50
110	207	350	400	450	50	70
132	238	450	450	500	70	95
160	288	500	500	600	95	120
200	358	630	700	800	120	150
250	467	800	800	1000	150	150
315	602	1000	1100	1300	240	240
400	760	1200	1300	1800	300	300

Рекомендуем использовать автоматические выключатели серии Record производства компании General Electric, плавкие и полупроводниковые предохранители производства компаний Littelfuse, ABB, Busmann, Westcode. Допускается применять продукцию других производителей, но ВАЖНО убедиться, что она предназначена для защиты АСИНХРОННЫХ ДВИГАТЕЛЕЙ и ТИРИСТОРНЫХ модулей.

**ПО ВСЕМ ВОПРОСАМ, СВЯЗАННЫМ С ПОДКЛЮЧЕНИЕМ И НАСТРОЙКОЙ
КОНТРОЛЛЕРОВ ЭНЕРДЖИСЕЙВЕР ВЫ МОЖЕТЕ ОБРАТИТЬСЯ
В ОТДЕЛ ТЕХНИЧЕСКОЙ ПОДДЕРЖКИ ООО «ЭФФЕКТИВНЫЕ СИСТЕМЫ»
ПО ТЕЛЕФОНУ (495) 580-21-31, доб. 2**

Внимание!!! Прежде чем позвонить, пожалуйста, внимательно ознакомьтесь с инструкцией – это сэкономит Ваше время.



Рис. 1.1 Составные части контроллера ES7.5IP54, ES11IP54.



Рис. 1.2 Составные части контроллера ES15IP54, ES22IP54, ES30IP54, ES37IP54.

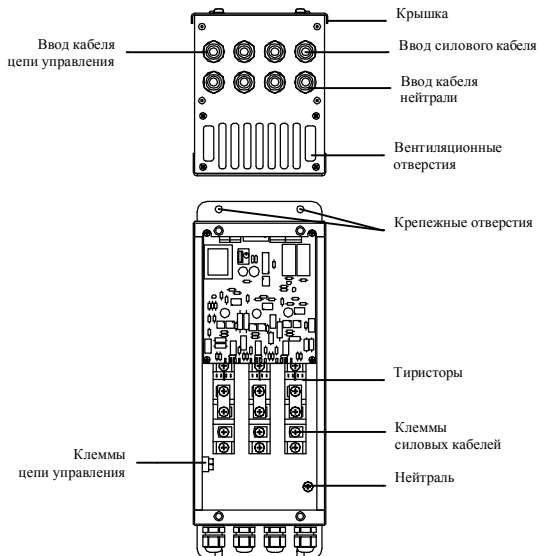

Рис. 1.3 Составные части контроллера ES7.5IP54УХЛ1, ES11IP54УХЛ1, ES15IP54УХЛ1, ES22IP54УХЛ1, ES30IP54УХЛ1, ES37IP54УХЛ1.

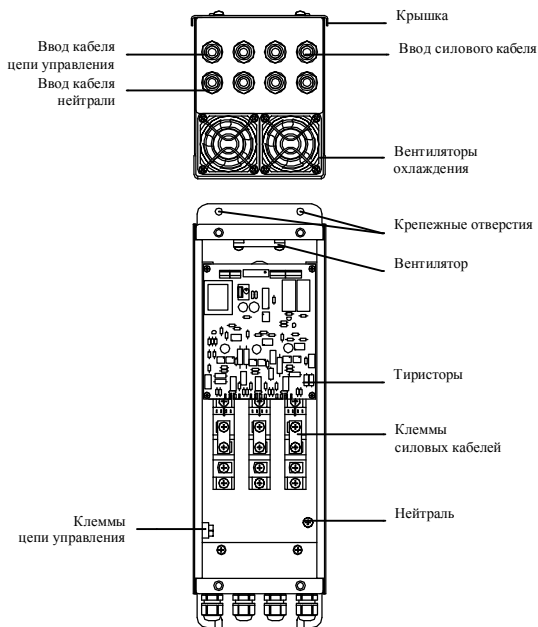

Рис. 1.4 Составные части контроллера ES45IP54УХЛ1, ES55IP54УХЛ1, ES75IP54УХЛ1.

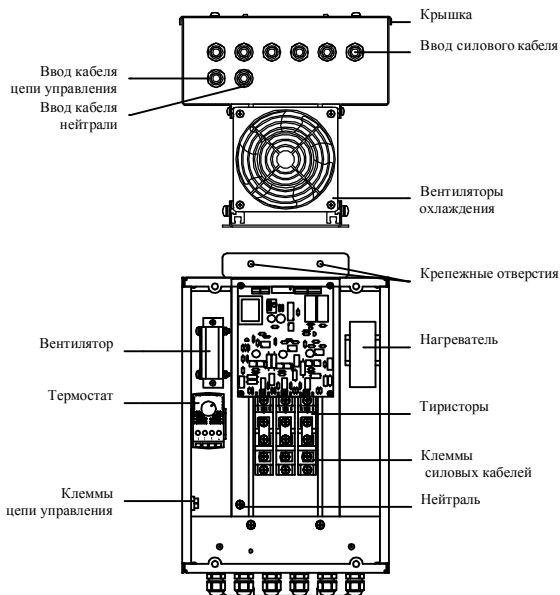

Рис. 1.5 Составные части контроллера ES90IP54UXL1, ES110IP54UXL1.

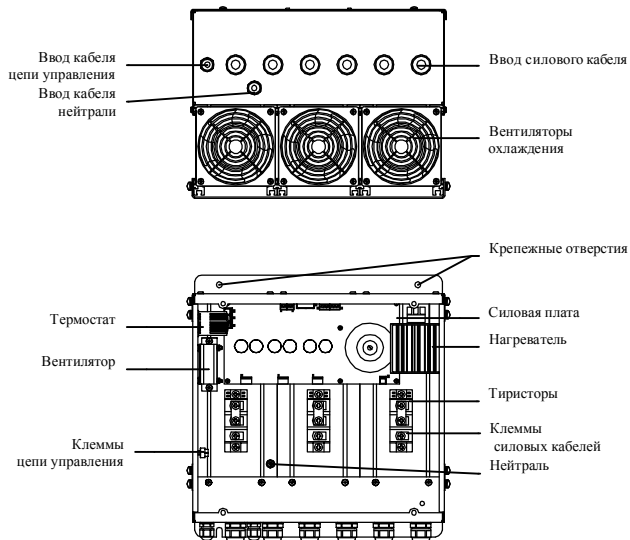

Рис. 1.6 Составные части контроллера ES132IP54UXL1, ES160IP54UXL1.

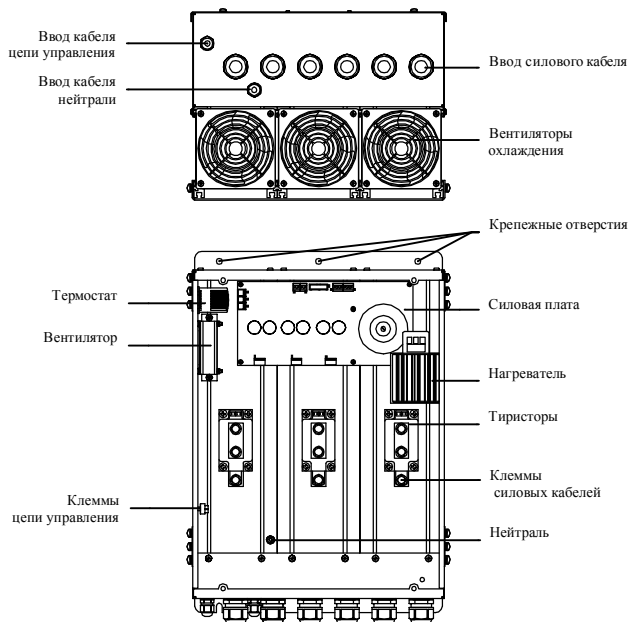

Рис. 1.7 Составные части контроллера ES200IP54УХЛ1, ES225IP54УХЛ1, ES250IP54УХЛ1.

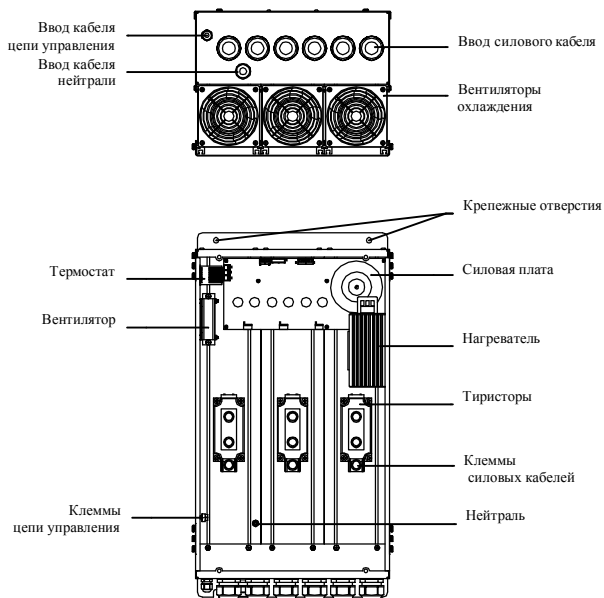

Рис. 1.8 Составные части контроллера ES315IP54УХЛ1, ES400IP54УХЛ1.

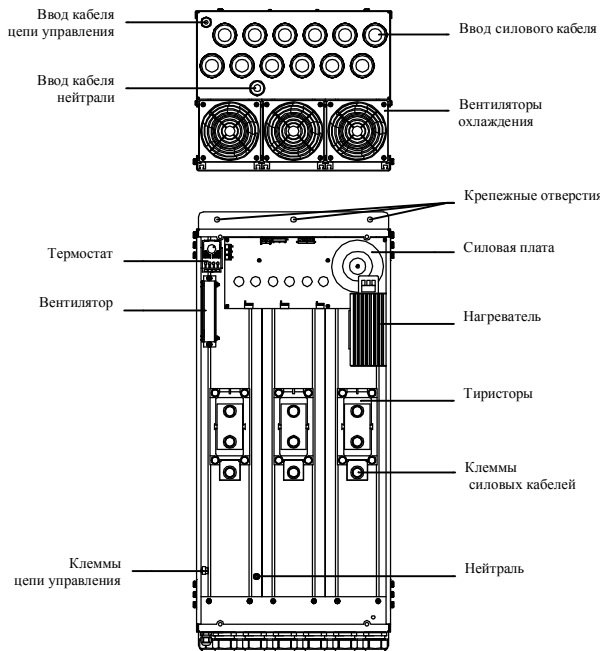

Рис. 2.1 Размеры контроллера ES7.5IP54, ES11IP54.

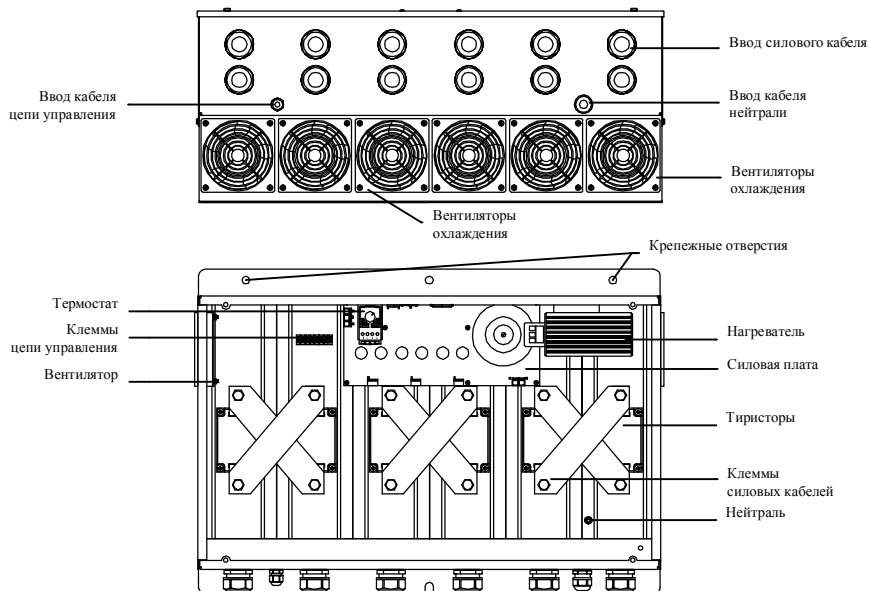

Рис. 2.2 Размеры контроллера ES15IP54, ES22IP54.

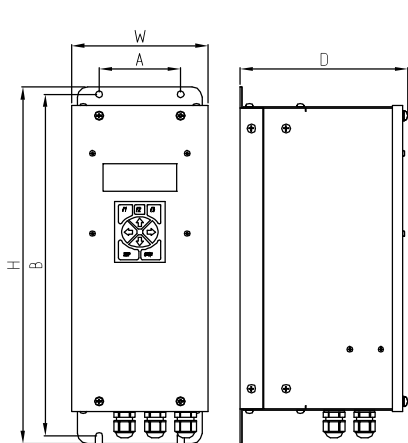

Рис. 2.3 Размеры контроллера ES7.5IP54YXJ1, ES11IP54YXJ1, ES15IP54YXJ1, ES22IP54YXJ1, ES30IP54YXJ1, ES37IP54YXJ1.

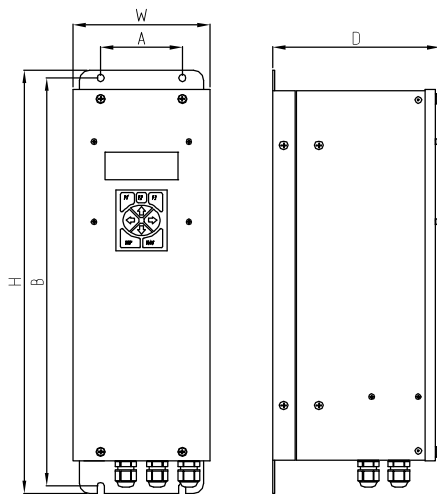

Рис. 2.4 Размеры контроллера ES45IP54УХЛ1, ES55IP54УХЛ1, ES75IP54УХЛ1.

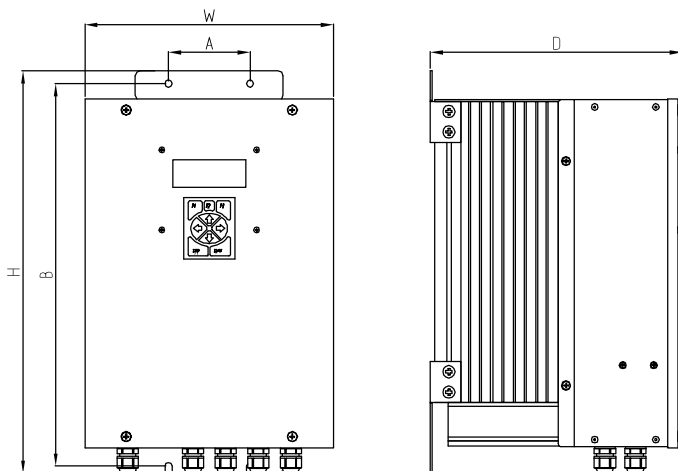

Рис. 2.5 Размеры контроллера ES90IP54УХЛ1, ES110IP54УХЛ1.

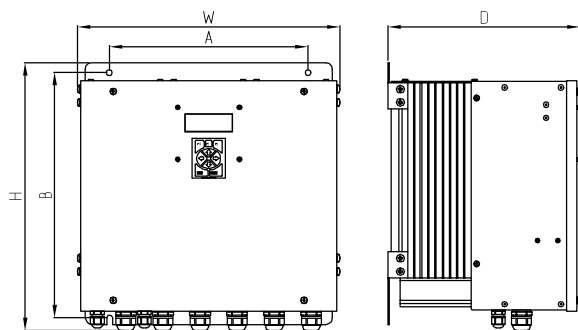

Рис. 2.5 Размеры контроллера ES132IP54УХЛ1, ES160IP54УХЛ1.

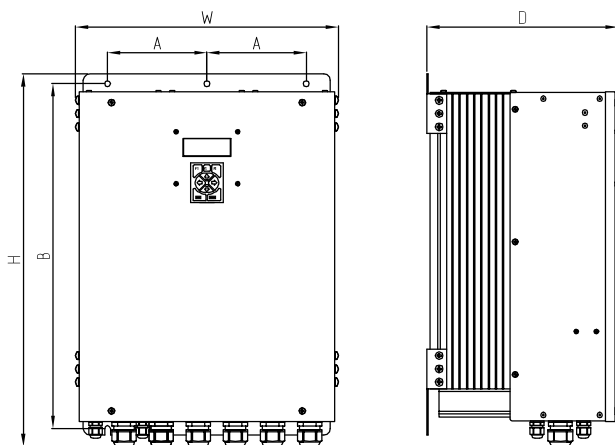

Рис. 2.5 Размеры контроллера ES200IP54УХЛ1,
ES225IP54УХЛ1, ES250IP54УХЛ1.

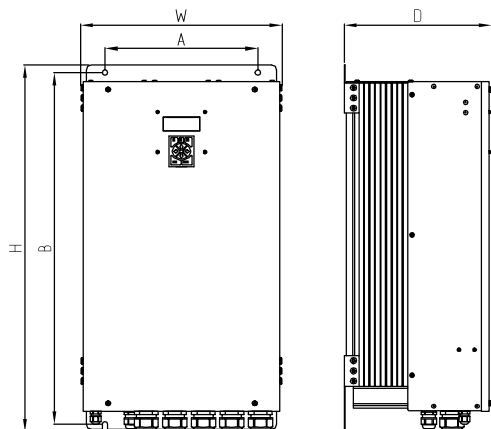

Рис. 2.5 Размеры контроллера ES315IP54УХЛ1, ES400IP54УХЛ1.

Таблица типоразмеров

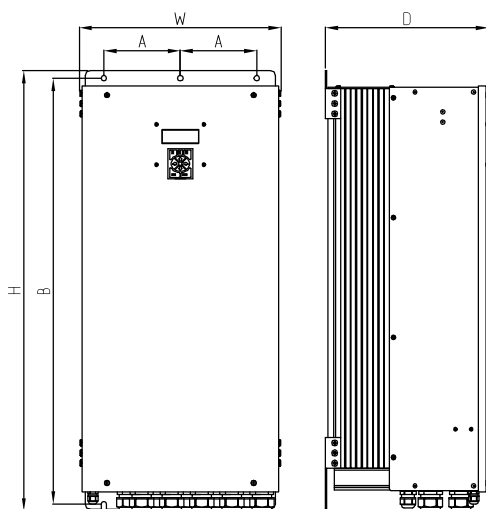
Модель контроллера	Типоразмер	A, мм	B, мм	H, мм	W, мм	D, мм	Диаметр монтажных отверстий, мм
		Монтажные размеры		Внешние размеры			
ES7.5IP54, ES11IP54.	1	80	350	350	134	165	7
ES15IP54, ES22IP54.	2	80	400	415	134	165	7
ES7.5IP54УХЛ1, ES11IP54УХЛ1, ES15IP54УХЛ1, ES22IP54УХЛ1, ES30IP54УХЛ1, ES37IP54УХЛ1.	3	80	375	395	244	250	7
ES45IP54УХЛ1, ES55IP54УХЛ1, ES75IP54УХЛ1.	4	300	370	405	395	290	9
ES90IP54УХЛ1, ES110IP54УХЛ1.	5	150	520	565	395	290	9
ES132IP54УХЛ1, ES160IP54УХЛ1.	6	300	690	720	395	290	11
ES200IP54УХЛ1, ES225IP54УХЛ1, ES250IP54УХЛ1.	7	150	835	865	395	320	11
ES315IP54УХЛ1, ES400IP54УХЛ1.	8	300	500	530	765	320	13

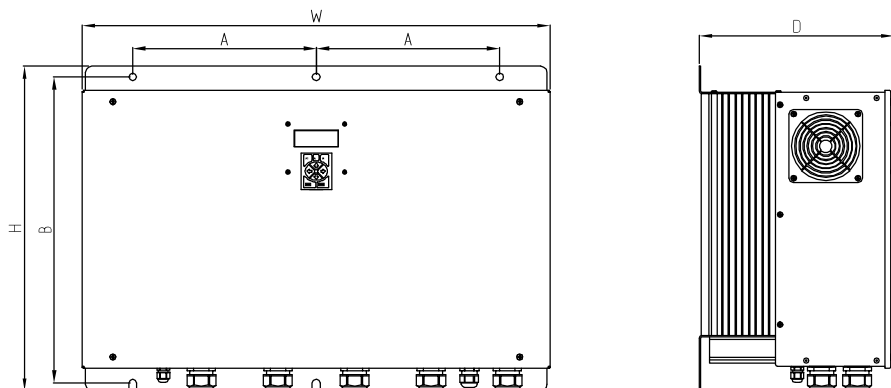

Рис. 3 Минимально необходимые вертикальные и горизонтальные зазоры.



Силовые клеммы контроллера ES7.5IP54, ES11IP54, ES15IP54, ES22IP54, ES30IP54, ES37IP54, ES7.5IP54УХЛ1, ES11IP54УХЛ1, ES15IP54УХЛ1, ES22IP54УХЛ1, ES30IP54УХЛ1, ES37IP54УХЛ1.

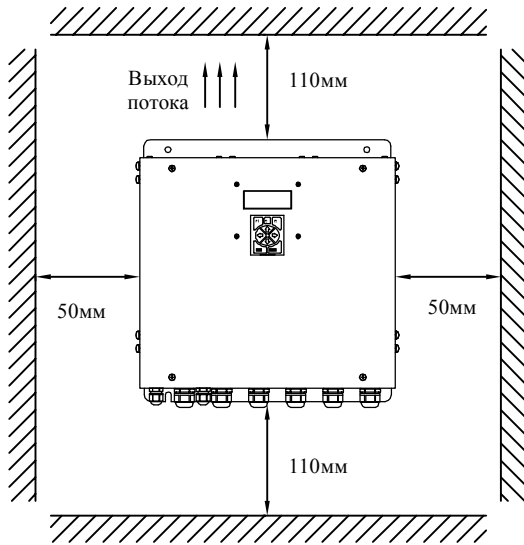
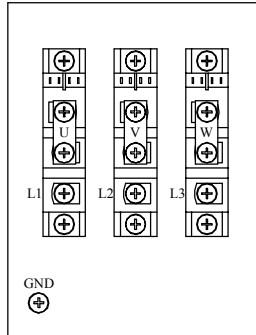
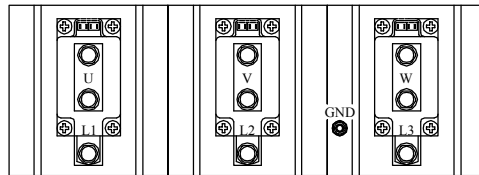

Силовые клеммы контроллера ES45IP54УХЛ1, ES55IP54УХЛ1, ES75IP54УХЛ1, ES90IP54УХЛ1, ES110IP54УХЛ1, ES132IP54УХЛ1, ES160IP54УХЛ1, ES200IP54УХЛ1, ES225IP54УХЛ1, ES250IP54УХЛ1.

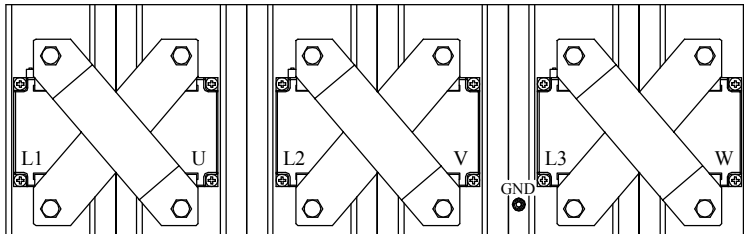

Силовые клеммы контроллера ES315IP54УХЛ1, ES400IP54УХЛ1.

L1, L2, L3 - Вход 3-фазного переменного напряжения 380 В
 U, V, W - Выход 3-фазного переменного напряжения 380 В
 GND, - общепромышленный ноль

В зависимости от модели, мощности и варианта исполнения, вид тиристорного модуля может меняться, при этом расположение клемм неизменно.

Рис. 4 Силовые клеммы контроллера ЭнерджиСейвер.



Рис.5.1 Общая схема подключения контроллера ЭнерджиСейвер ES7.5IP54, ES11IP54, ES15IP54, ES22IP54, ES30IP54, ES37IP54, ES7.5IP54УХЛ1, ES11IP54УХЛ1, ES15IP54УХЛ1, ES22IP54УХЛ1, ES30IP54УХЛ1, ES37IP54УХЛ1.



Рис.5.2 Общая схема подключения контроллера ЭнерджиСейвер ES45IP54УХЛ1, ES55IP54УХЛ1, ES75IP54УХЛ1, ES90IP54УХЛ1, ES110IP54УХЛ1, ES132IP54УХЛ1, ES160IP54УХЛ1, ES200IP54УХЛ1, ES225IP54УХЛ1, ES250IP54УХЛ1, ES315IP54УХЛ1, ES400IP54УХЛ1.

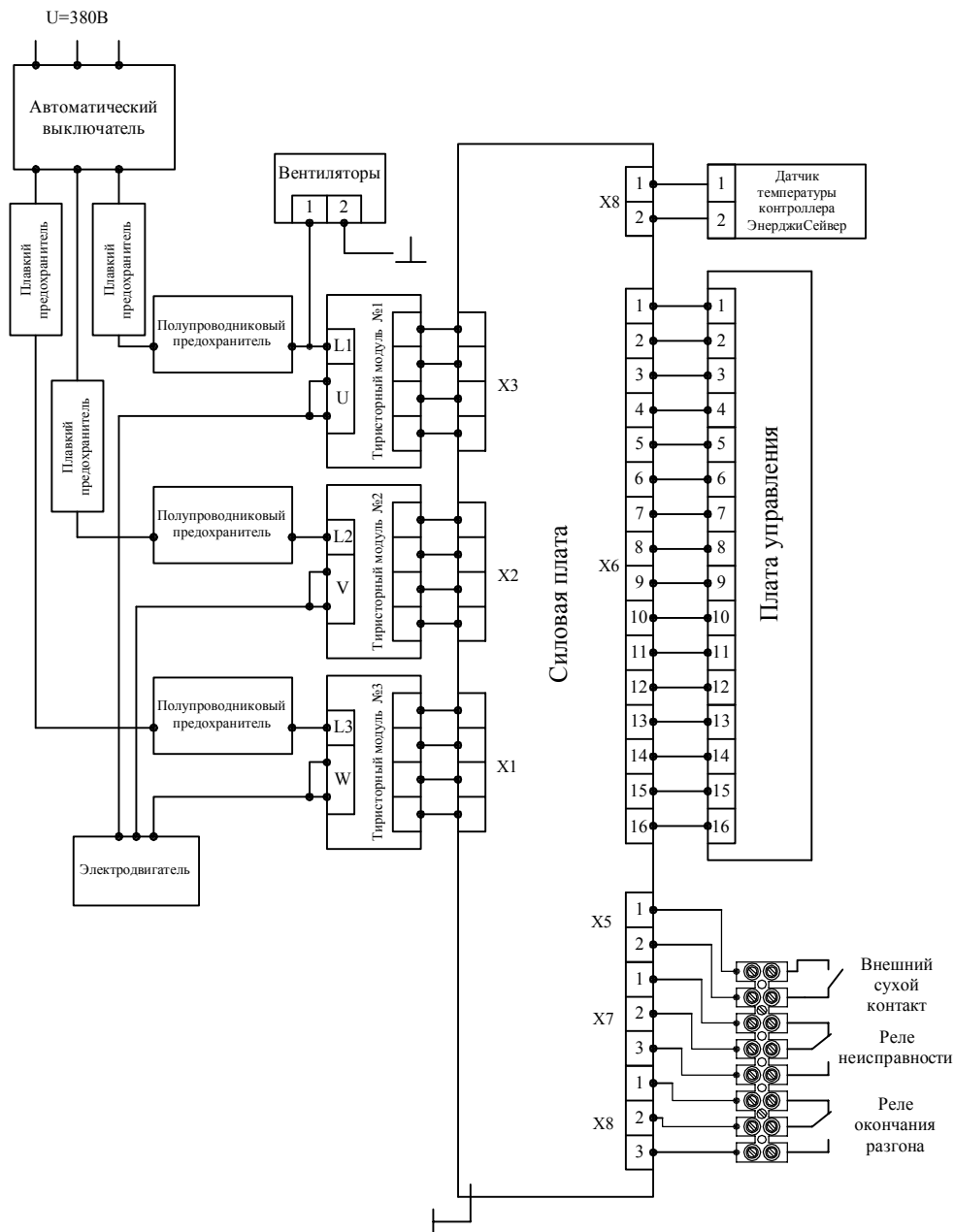

Установка автоматического выключателя, номиналом согласно таблице, **ОБЯЗАТЕЛЬНА!!!**
 Установка плавких и полупроводниковых предохранителей для дополнительной защиты контроллера и двигателя носит рекомендательный характер.

Рис.6.1 Подключение контроллера ЭнерджиСейвер.

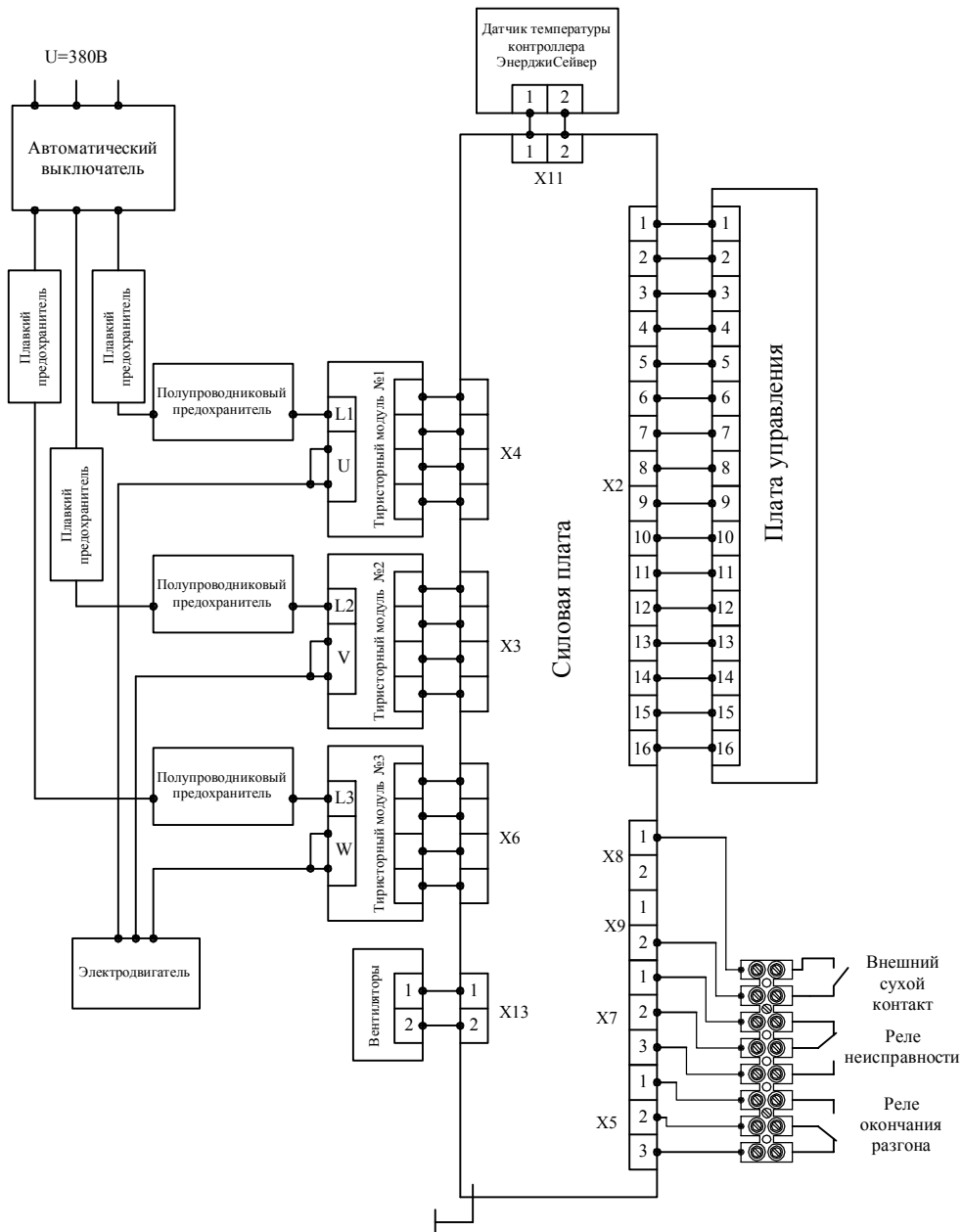
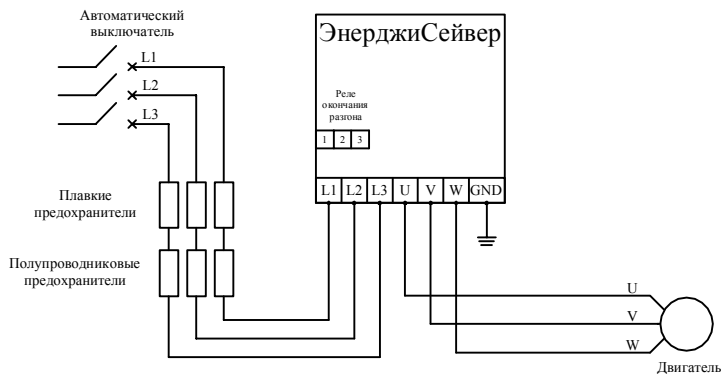
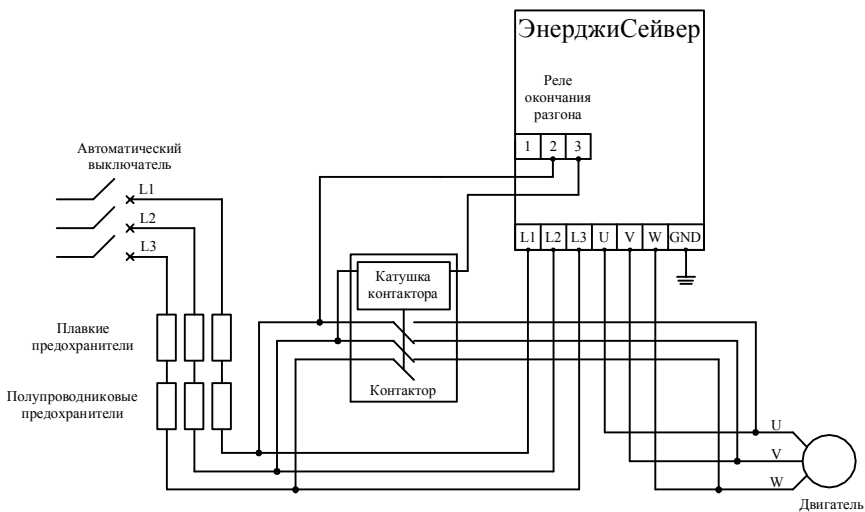

Установка автоматического выключателя, номиналом согласно таблице, **ОБЯЗАТЕЛЬНА!!!**
 Установка плавких и полупроводниковых предохранителей для дополнительной защиты контроллера и двигателя носит рекомендательный характер.

Рис.6.2 Вариант подключения контроллера ЭнерджиСейвер ES7.5IP54, ES11IP54, ES15IP54, ES22IP54, ES30IP54, ES37IP54, ES7.5IP54УХЛ1, ES11IP54УХЛ1, ES15IP54УХЛ1, ES22IP54УХЛ1, ES30IP54УХЛ1, ES37IP54УХЛ1 с обходным контактором Байпасс.

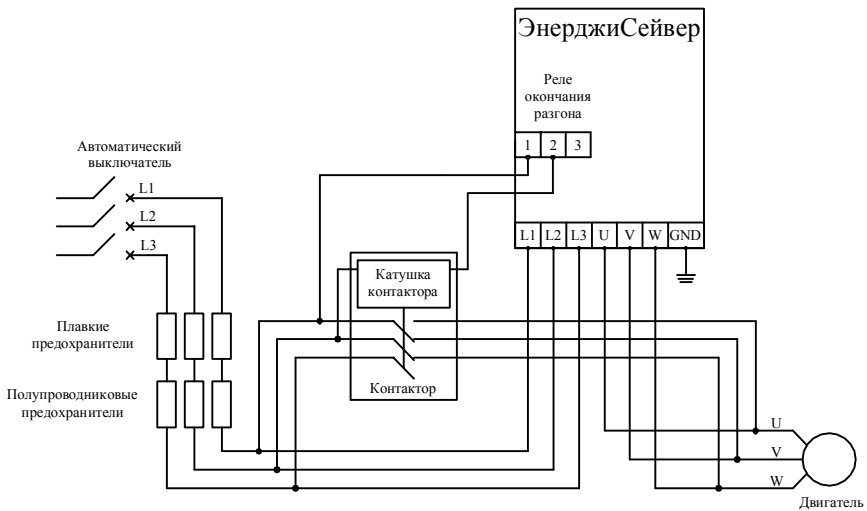

Установка автоматического выключателя, номиналом согласно таблице,
ОБЯЗАТЕЛЬНА!!!

Установка плавких и полупроводниковых предохранителей для дополнительной
защиты контроллера и двигателя носит рекомендательный характер.

Рис.6.3 Вариант подключения контроллера ЭнерджиСейвер ES45IP54УХЛ1, ES55IP54УХЛ1, ES75IP54УХЛ1, ES90IP54УХЛ1, ES110IP54УХЛ1, ES132IP54УХЛ1, ES160IP54УХЛ1, ES200IP54УХЛ1, ES225IP54УХЛ1, ES250IP54УХЛ1, ES315IP54УХЛ1, ES400IP54УХЛ1 с обходным контактором Байпас.

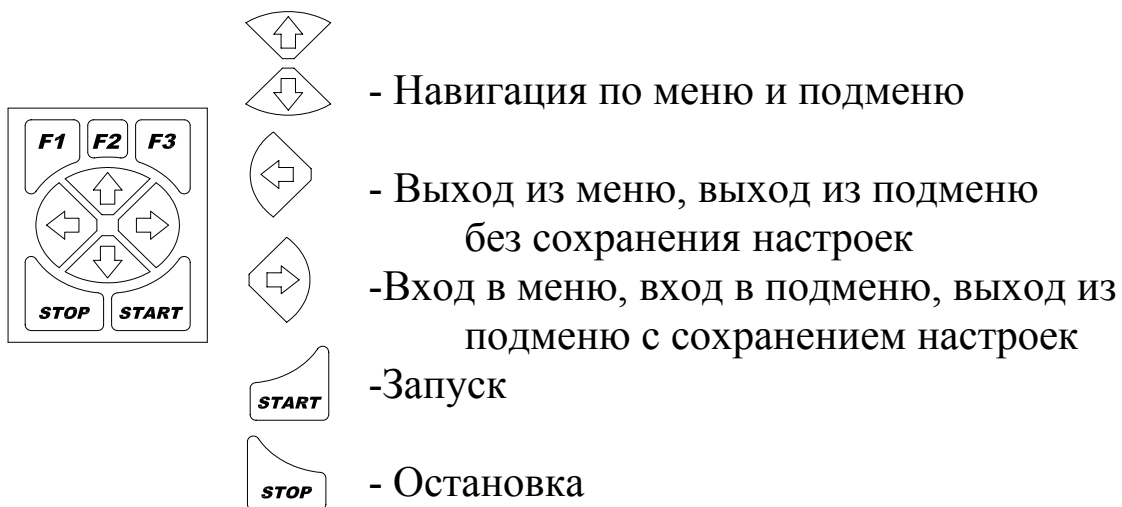

Рис. 7 Функции клавиш

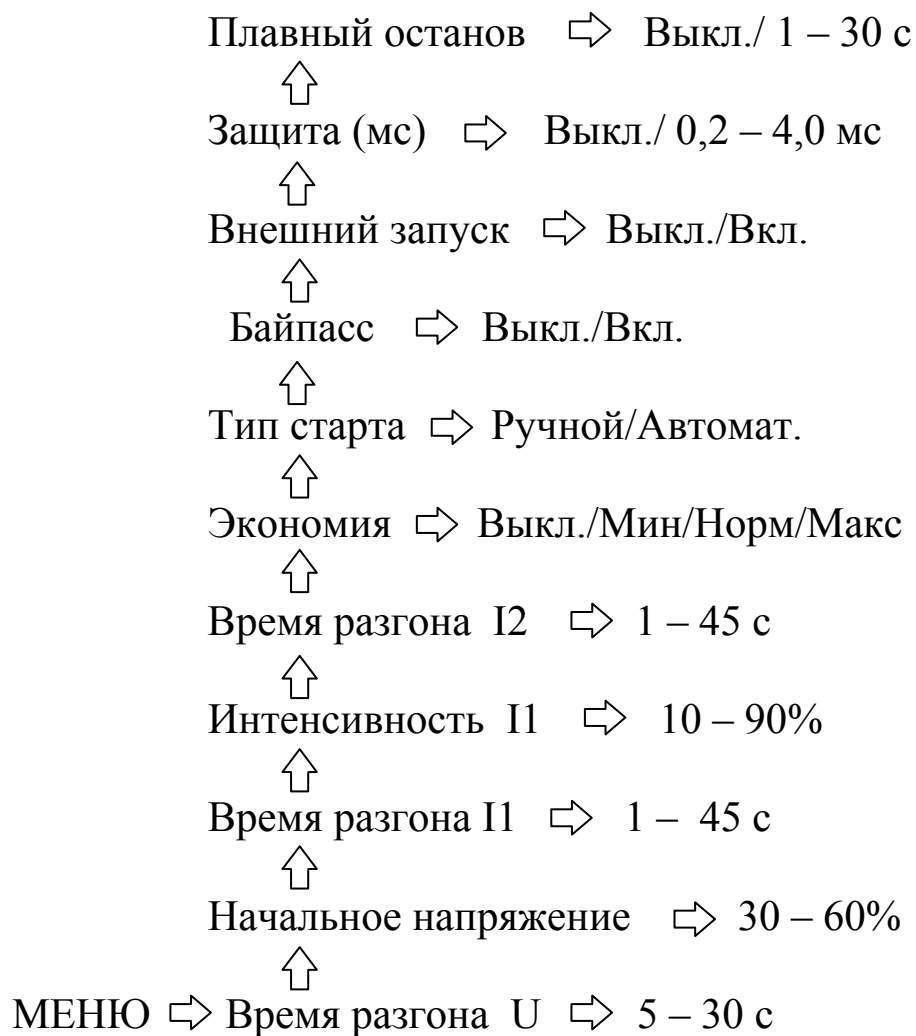

Рис. 8 Карта меню